

## 幼児男女 組手

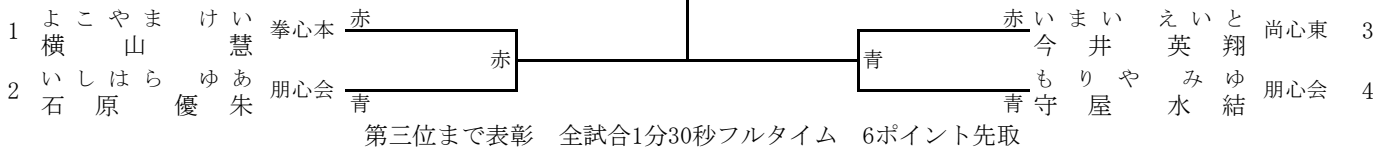

## 小学1,2年生男女 組手

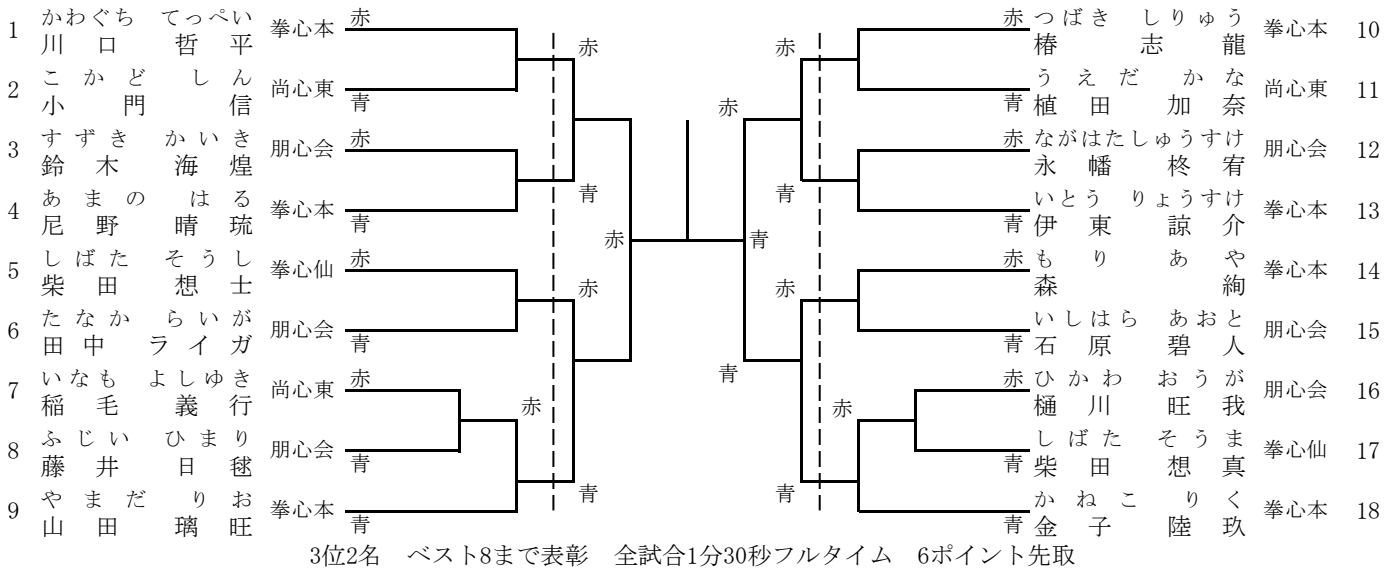

## 小学1,2年生男女 組手 Bゾーン

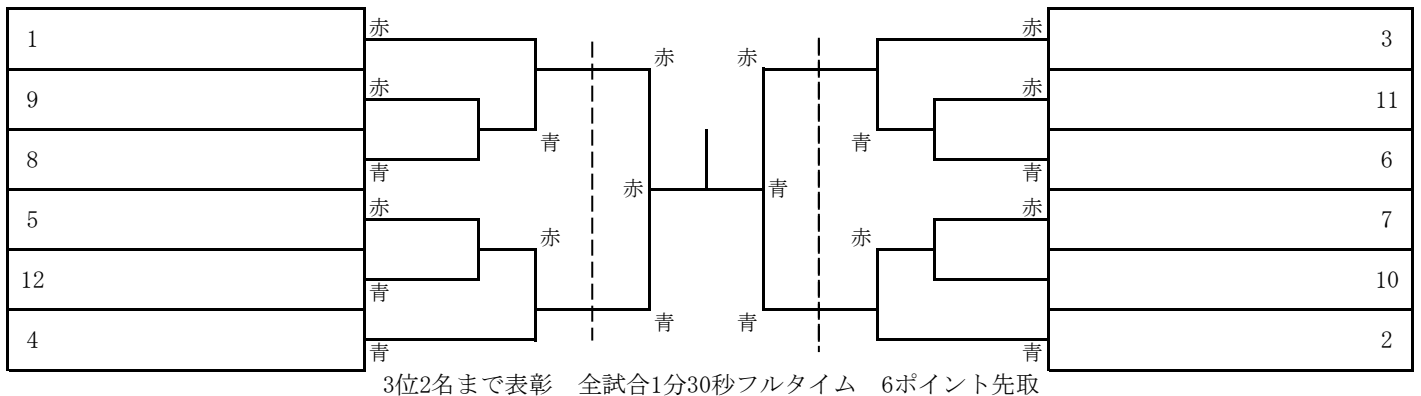

## 小学3,4年生男女 組手

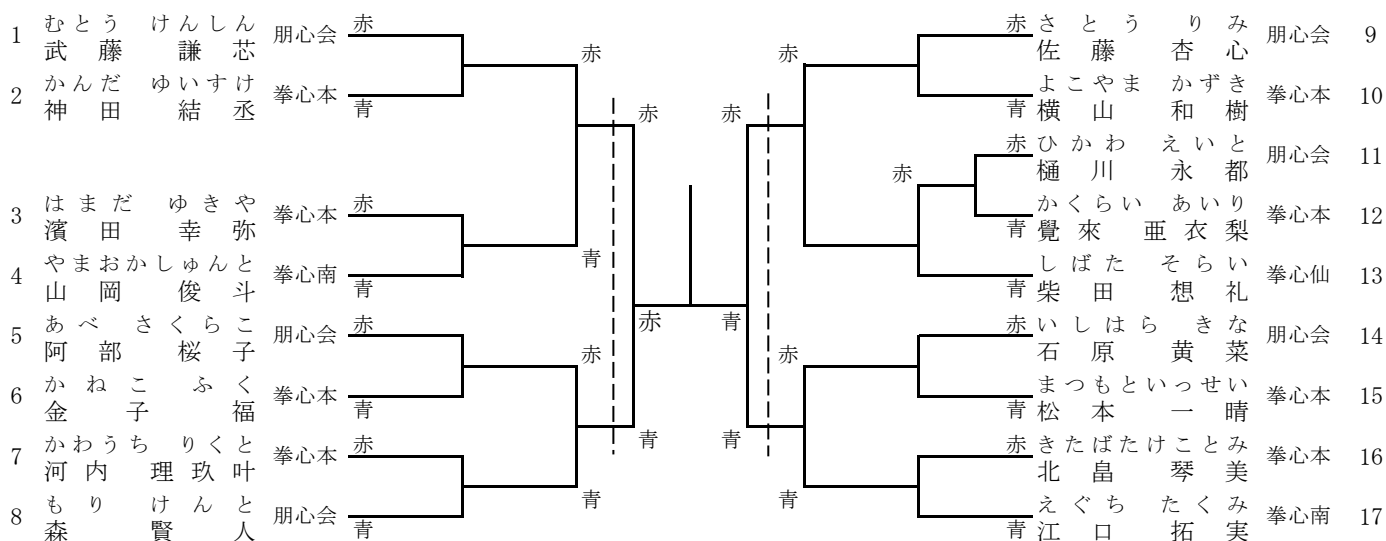

3位2名まで表彰 全試合1分30秒フルタイム 6ポイント先取

## 小学3,4年生男女 組手 Bゾーン

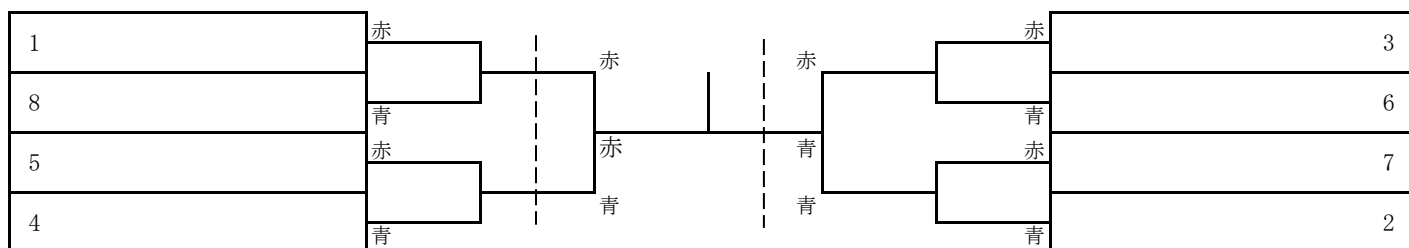

3位2名まで表彰 全試合1分30秒フルタイム 6ポイント先取

## 小学5,6年生男子 組手

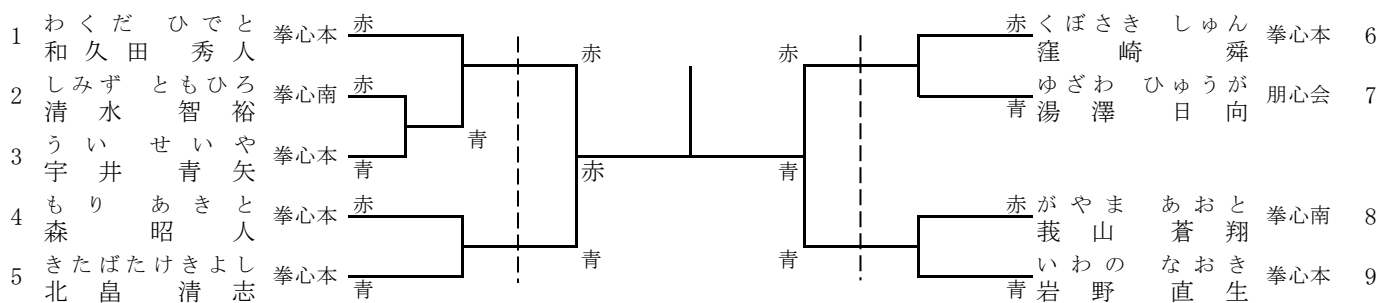

3位2名まで表彰 全試合1分30秒フルタイム 6ポイント先取

## 小学5,6年生男子 組手 Bゾーン

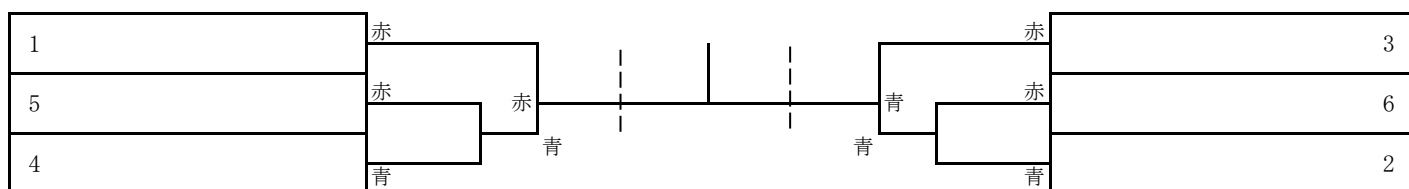

準優勝まで表彰 全試合1分30秒フルタイム 6ポイント先取

## 小学5,6年生女子 組手

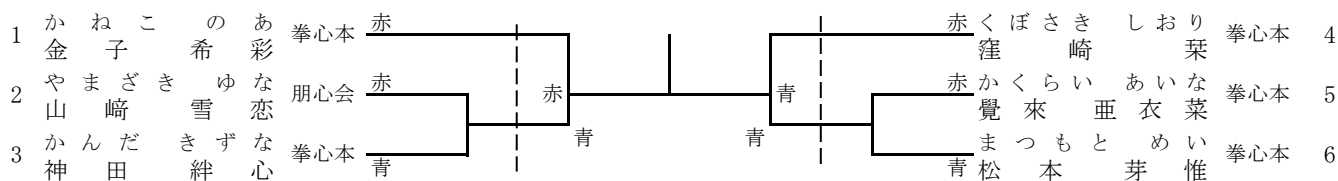

3位2名まで表彰 全試合1分30秒フルタイム 6ポイント先取  
但しシード選手が準決勝で敗退した場合、決勝進出者に初戦で敗れた選手と3位決定戦を行う

## 中学生男子 組手

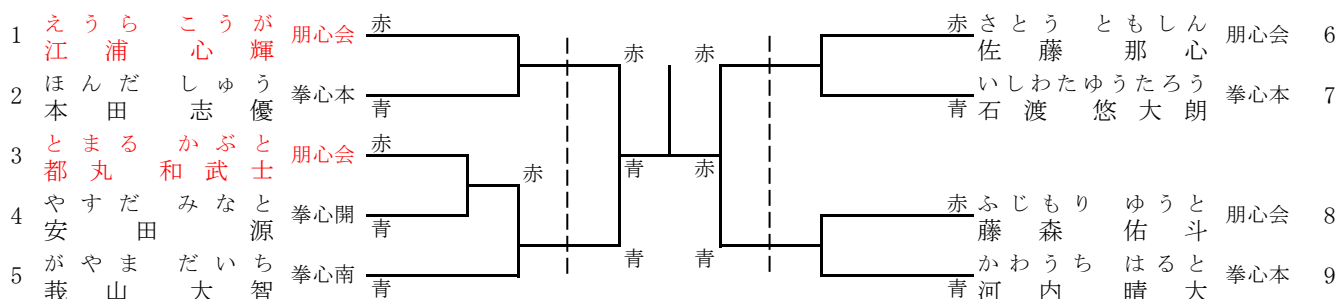

3位2名まで表彰 全試合1分30秒フルタイム 6ポイント先取

## 中学生男子 組手 Bゾーン

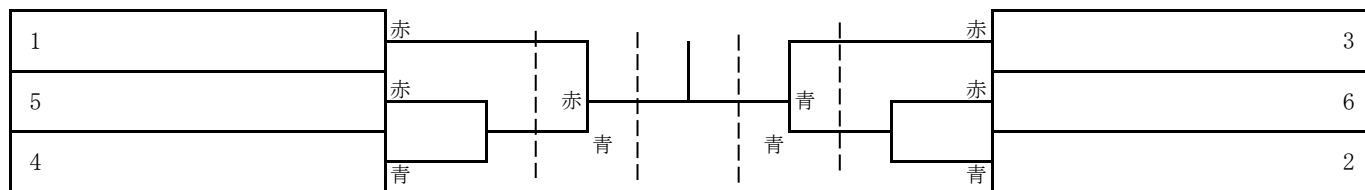

準優勝まで表彰 全試合1分30秒フルタイム 6ポイント先取

## 高校一般男子 組手

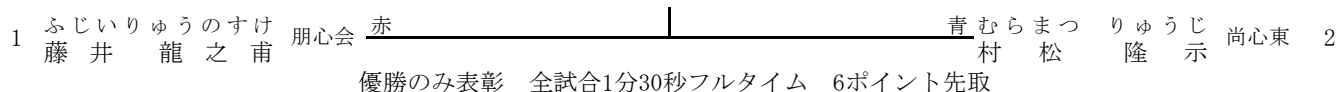

優勝のみ表彰 全試合1分30秒フルタイム 6ポイント先取

## 中学生女子 組手

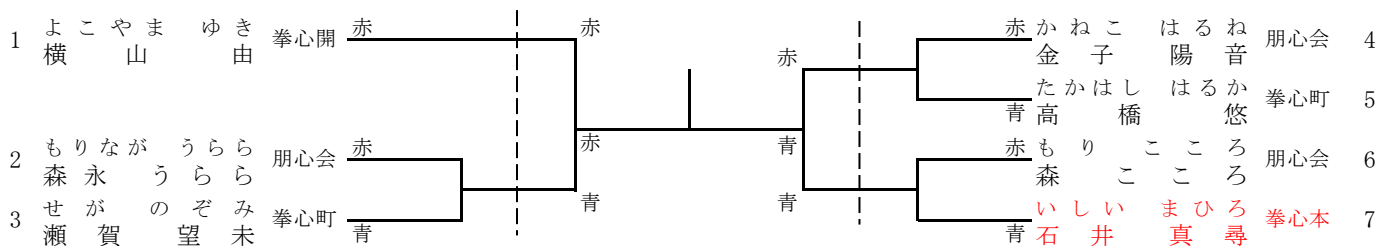

3位2名まで表彰 全試合1分30秒フルタイム 6ポイント先取  
但しシード選手が準決勝で敗退した場合、決勝進出者に初戦で敗れた選手と3位決定戦を行う

## 中学生女子 組手 Bゾーン

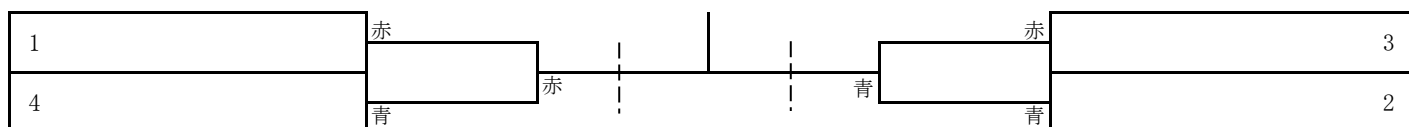

準優勝まで表彰 全試合1分30秒フルタイム 6ポイント先取

## 一般、マスタース女子 組手

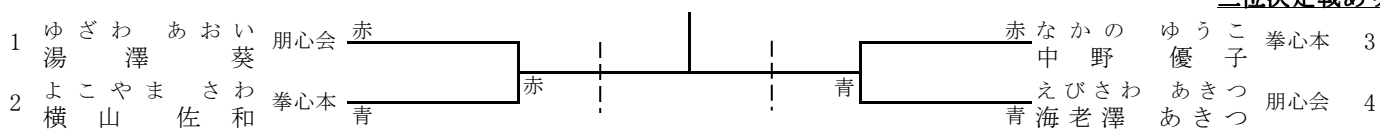

三位決定戦あり

3位1名まで表彰 全試合1分30秒フルタイム 6ポイント先取

## マスタース男子 組手

	1	2	3	勝敗	順位
	つかもと 塚本	たけした 竹下	なかざと 中里		
1	つかもと やすゆき 拳心本 塚本 康之	1	3		
2	たけした あきすみ 朋心会 竹下 晃澄	1	2		
3	なかざと かつまさ 朋心会 中里 勝正	3	2		

優勝のみ表彰